



**Ducted Wine cellar
Cooling System Models D025, WG40**



Quick Start Installation Guide



wineguardian.com

help.wineguardian.com
info@wineguardian.com

Part #15H0321-00 Rev A.

Wine Guardian Ducted
Wine Cellar Cooling Systems

This document is a pictorial guide for installing the Wine Guardian Ducted system. It is not intended to replace the detailed instructions found in the [Installation, Operation and Maintenance \(IOM\)](#) manual, which includes important safety messages all installers and owners should follow for safe and optimal performance of the system.

Complete IOM manuals can be found on the [Resources and Manuals](#) page of wineguardian.com. If you have additional questions related to your Wine Guardian Ducted wine cellar cooling system, please contact our authorized Wine Guardian distributor or your local Wine Guardian office.

[English..... page 3](#)

[DeutschSeite 6](#)

[Español..... página 10](#)

[Françaispage 14](#)

[Italiano pagina 18](#)

[Nederlands..... pagina 22](#)

[英語 页 26](#)

[Product overview.....page 30](#)



1. Pre-Install Start Up

- A. Remove unit from box. Check for any signs of concealed damage, and that all optional equipment has been provided. Contact Wine Guardian immediately if components are missing or unit has been damaged in shipping.
- B. Connect thermostat and cable to unit.
- C. Plug unit into outlet and turn ON/OFF switch to "ON." The system will turn on after a 5-minute time delay and the cold air section will start to deliver cold air. Contact Wine Guardian if the system fails to turn on.



2. Installation Location

- A. ***Wine Guardian system must be mounted horizontally on its base as shown and be level to +/- 1/4" (0.6 cm) end to end and 1/8" (0.3 cm) side to side.***
- B. Mount unit in a location that is easily accessible for service and allow at least 3 feet (1 meter) for clearance on either side of the system for maintenance.
- C. Mount the system on the floor on an elevated platform at least 8" (20 cm) high. Unit can also be ceiling mounted or wall mounted by creating a platform to support the unit base.



3. Installing Thermostat (Wired)

- A. Unit is supplied with 50 feet (15 meters) of cable with RJ-9 type connection along with the Remote User Interface Controller.
- B. Locate the Remote User Interface within the room midpoint on a wall in an area with good airflow and away from any windows or heat sources.
- C. Disconnect the wire from the back of the controller and route the cable to the desired mounting location within the room.
- D. Provide a 3/4" (19 mm) diameter hole within the wall or racking structure to provide clearance for routing of the RJ-9 connection at the back of the controller.



3. Installing Thermostat (Wired) — continued



- E. Remove the back plate of controller and mark mounting points at the desired location.
- F. Drill two 1/8" (3 mm) holes and insert anchors within mounting surface. Anchors may not be required if securing to wall studs or racking. Insert screws into the anchors and test fit the installation of the backing plate. Tighten/loosen screws to create a snug fit.
- G. Re-attach the front cover plate to the back plate by screwing it into place.
- H. Connect RJ-9 cable to the back of the remote user interface and attach to the wall at the screw locations.
- I. Reconnect RJ-9 cable to side of the Wine Guardian unit at either COM1 or COM2.



Note: For wireless installations or multiple remote interfaces, refer to the full version manual located at wineguardian.com/manuals

4. Condensate Drain

- A. Wine Guardian ducted systems are supplied with 7 feet (2 meters) of 1/2" (13 mm) inside dimension clear tube.
- B. Connect clear plastic tube to barbed fitting at unit and route to nearest open floor drain, sink or condensate pump.



NOTE: Wine Guardian unit has an internal trap. Do not double trap piping. Failure to comply may lead to water leaks and possible water damage to surrounding mounting area. Install drain line with a 1/4 inch per linear foot (1.25 cm/linear meter) of pitch.

5. Installing Ductwork

- A. Wine Guardian unit is supplied with one (1) supply duct collar and (1) return duct collar as standard equipment. Install ductwork by folding back the insulation to expose the wire reinforced vinyl duct.
- B. Slip the ductwork over the end of the duct collar and fasten using two tie wraps supplied with the kit making sure the ductwork is tight on the duct collar.





5. Installing Ductwork continued

- C. Fold the insulation back over the duct and duct collar and secure to collar using duct tape.



6. Water-Cooled Versions Only

- A. Connect cooling water inlet and outlet pipes to cooling water source. Closed loop cooling tower, lake water, or geo-thermal water source systems are recommended.

NOTE: Water-cooled WG systems have an integral water regulating valve which may close when wine cellar temperatures are satisfied and the unit turns off. A water bypass loop or pump control circuit may be required for proper system operation.

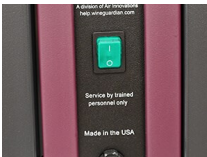

7. Turn Unit On

- A. Turn the ON/OFF switch to the “ON” position. Switch should turn green. The Remote User Interface is preset to a wine cellar temperature of 55°F (13°C).
- B. Upon start up the display will read “Hi Temp” fault. Press the “Up” or “Down” button on the controller to go to the main screen. The “Hi Temp” fault will remain illuminated on the main screen until the temperature within the wine cellar falls below 65°F (13°C).
- C. The system will turn on after a 5-minute time delay and the cold air section will start to deliver cold air. Contact Wine Guardian if the system fails to turn on.

8. Optional Equipment



Humidification (Integral or Standalone) - Designed to increase humidity levels in any size commercial or residential wine cellar. The integrated version can only be mounted to a WG system. The freestanding version can be used with WG Through-the-Wall systems or any competitors’ wine cellar air conditioning system.



Temperature/Humidity Remote Sensors - Sense and control multiple locations (maximum of three) within your wine cellar. Ideal for odd shaped rooms or multi-room applications.



Duct Collar Connections - Wine Guardian duct collars and duct kits are specifically designed to attach directly to the WG unit with no additional drilling or tapping required. Kit includes duct collars, flexible duct, tie wraps and fasteners.

Dies ist eine bebilderte Installationsanleitung für das Wine Guardian Rohr- und vertikale Rohrkühlsystem. Die detaillierten Anweisungen der [Installations-, Betriebs- und Wartungsanleitung \(IBW\)](#) sollten nicht ersetzt werden, da sie wichtige Sicherheitsinformationen beinhalten, die von Installateuren und Eigentümern für eine sichere und optimale Leistung des Geräts beachtet werden sollten.

Lesen Sie die IBW-Anleitung für Anweisungen zur Installation von Rohrmanschetten, Rohrmanschetten-Sets, der Remote-Schnittstellensteuerung und Außensensoren. Vollständige IBW-Anleitungen finden Sie auf der Quellen- und Handbücherseite der Wine Guardian Webseite: <https://wineguardian.com/manuals>.

Wenn Sie weitere Fragen zu Ihrem Wine Guardian Weinkeller-Kühlsystem haben, kontaktieren Sie bitte Ihren Wine Guardian Händler oder Ihre lokale Wine Guardian Geschäftsstelle.



1. Vor der Installation

- A. Nehmen Sie das Gerät aus dem Karton. Prüfen Sie das Gerät auf Schäden und auf Vollständigkeit des optionalen Zubehörs. Kontaktieren Sie Wine Guardian sofort, wenn Bestandteile fehlen oder das Gerät beim Transport beschädigt wurde.
- B. Schließen Sie das Thermostat und das Kabel an das Gerät an.
- C. Stecken Sie es in die Steckdose und schalten Sie das Gerät ein. Nach fünf Minuten schaltet sich das Gerät ein und kalte Luft strömt langsam aus. Kontaktieren Sie Wine Guardian, falls das Gerät nicht funktioniert.



2. Installationsort

- A. ***Wine Guardian-Rohrkühlsysteme müssen wie abgebildet horizontal aufgestellt werden und auf +/- 1/4 Zoll (0,6 cm) von einem Ende zum anderen und 1/8 Zoll (0,3 cm) von einer Seite zur anderen angeglich werden.***
- B. Montieren Sie das Gerät an einer Stelle, die einfach zu erreichen ist und lassen Sie mindestens 3 Fuß (1 Meter) Platz auf jeder Seite des Systems für Wartungsarbeiten.
- C. Stellen Sie das Gerät auf einer erhöhten Plattform mit einem Bodenabstand von mindestens 8 Zoll (20 cm) auf. Das Gerät kann auch an der Decke oder einer Wand montiert werden, wenn Sie eine unterstützende Plattform für das Gerät bauen—nur für Rohrssysteme.



3. Thermostat verkabeln



- A. Das Gerät wird mit einem 15 Meter langen Kabel mit RJ-9- Anschluss für den Remote-Schnittstellen-Controller geliefert.
- B. Platzieren Sie die Remote-Schnittstelle im Raum mittig auf einer Wand in einem Bereich mit gutem Luftstrom und abseits von allen Fenstern oder Wärmequellen
- C. Trennen Sie das Kabel von der Rückseite des Controllers und verlegen Sie es zum gewünschten Montageort im Raum.
- D. Bringen Sie ein Loch mit einem Durchmesser von 19 mm in der Wand oder in der Regalstruktur an, um Platz für den RJ-9-Anschluss an der Rückseite des Controllers zu ermöglichen.
- E. Entfernen Sie die Rückplatte des Controllers und markieren Sie die Montagepunkte am gewünschten Montageort.
- F. Bohren Sie zwei 3 mm (1/8“) große Löcher und führen Sie die Dübel in die Montageoberfläche ein. Dübel sind nicht erforderlich, wenn sie an einem Wand- oder Regalsystem befestigt werden. Setzen Sie die Schrauben in die Dübel ein und testen Sie die Installation der Rückplatte. Ziehen Sie die Schrauben an / lösen Sie sie, um einen festen Halt zu erzielen.
- G. Bringen Sie die vordere Abdeckplatte wieder an, indem Sie sie an der hinteren Platte festschrauben.
- H. Verbinden Sie das RJ-9-Kabel an der Rückseite der Remote-Schnittstelle an und befestigen Sie es an den Schraubstellen an der Wand.
- I. Verbinden Sie erneut das RJ-9-Kabel mit der Seite der Wine Guardian-Einheit entweder mit COM1 oder COM2 .

Hinweis: Informationen zu drahtlosen Installationen oder mehreren Remote-Schnittstellen finden Sie im Vollversionshandbuch unter wineguardian.com/manuals



4. Kondensatableiter

- A. Wine Guardian-Rohrkühlsysteme und vertikale Rohrkühlsysteme sind mit einem durchsichtigen Rohr mit einem Innenmaß von 7 Fuß (2 m) x 0,5 Zoll (13 mm) ausgestattet.
- B. Schließen Sie das durchsichtige Plastikrohr an die Stecknippelverbindung des Geräts an und leiten Sie es zum nächstgelegenen offenen Bodenablauf, Waschbecken oder zur nächsten Kondensatpumpe.

HINWEIS: Das Wine Guardian-Gerät hat einen inneren Ableiter. Verdoppeln Sie nicht die Leitungen. Dies kann zu Leckstellen und Wasserschäden in der Montageumgebung führen. Installieren Sie die Ablassleitung mit ¼ Zoll Abstand pro laufendem Meter (1,25 cm/lfm).



5. Installation der Luftführungsanlage

- A. Wine Guardian-Systeme sind standardmäßig mit (1) Zuluftleitung und (1) Rückluftleitung ausgestattet.
- B. Installieren Sie die Luftführungsanlage, indem Sie die Isolierung zurückschlagen und somit das drahtverstärkte Vinylrohr freilegen. Setzen Sie die Luftführungsanlage auf die Rohrmanschette auf und befestigen Sie sie mit den zwei mitgelieferten Kabelbindern und stellen Sie sicher, dass die Luftführungsanlage fest an die Rohrmanschette angeschlossen ist.
- C. Schlagen Sie die Isolierung zurück über das Rohr und befestigen Sie sie mit Klebeband an der Manschette.



6. Nur für wassergekühlte Versionen



- A. Verbinden Sie die Kühlwassereingangs- und Ausgangsrohre mit der Kühlwasserquelle. Es werden Quellsysteme wie der geschlossene Kühlkreisturm, Seewasser oder geothermisches Wasser empfohlen.

HINWEIS: Wine Guardian Wassergekühlte Systeme besitzen ein eingebautes Wasserregelventil, das sich schließt, wenn die gewünschte Weinkellertemperatur erreicht ist, und das Gerät schaltet sich aus. Eine Wasserumleitung oder eine Pumpensteuerschaltung werden möglicherweise für einen ordnungsgemäßen Betrieb benötigt.



7. Einschalten des Geräts

- A. Stellen Sie den An-/Aus-Schalter auf „AN“. Der Schalter leuchtet nun grün. Die Remote-Bedienoberfläche ist auf eine Weinkeller-Temperatur von 55 °F (13 °C) voreingestellt.
- B. Am Anfang zeigt das Display den Fehler „Hohe Temp“ an. Drücken Sie die „Auf“- oder „Ab“-Taste auf der Steuerung, um zum Hauptbildschirm zu gelangen. Die Fehlermeldung leuchtet auf dem Hauptbildschirm auf, bis die Temperatur im Weinkeller unter 65 °F (13 °C) fällt.
- C. Nach fünf Minuten schaltet sich das Gerät ein und kalte Luft strömt langsam aus. Kontaktieren Sie Wine Guardian, falls das Gerät nicht funktioniert.

8. Optionale Ausstattung



Befeuchtung (Integriert oder Freistehend)

Erhöht Feuchtigkeit in Weinkellern jeglicher Größe, ob privat oder geschäftlich. Die integrierte Version kann nur mit einem Wine Guardian-System genutzt werden. Die freistehende Version kann mit Durch-die-Wand-Systemen von Wine Guardian oder jeglichen anderen Weinkeller-Kühlsystemen kombiniert werden.



Temperatur-/Feuchtigkeits-Außensensoren

Kontrollieren mehrere Stellen (maximal drei) in Ihrem Weinkeller. Ideal für ungewöhnlich geschnittene Räume und Anwendungen für mehrere Räume.



Rohrmanschetten-Anschlüsse

Die Wine Guardian Rohrmanschetten und Rohr-Sets können ohne zusätzliches Bohren an die WG Einheit angeschlossen werden. Ausstattung enthält Rohrmanschetten, ein flexibles Rohr, Kabelbinder und Halter.

A continuación encontrará una guía ilustrada para la instalación del sistema de conductos y conductos verticales Wine Guardian. No se pretende sustituir las instrucciones detalladas que se encuentran en el manual de [instalación, operación y mantenimiento \(IOM\)](#), el cual incluye mensajes de seguridad importantes que todos los instaladores y propietarios deben seguir para un rendimiento seguro y óptimo del sistema.

Consulte en el manual de instalación, operación y mantenimiento (IOM) las instrucciones de instalación relacionadas con los cuellos de los conductos, conjuntos de cuellos de los conductos, controles de la interfaz remota o sensores remotos. Los manuales IOM completos se pueden encontrar en la página Recursos y Manuales de la página web de Wine Guardian: <https://wineguardian.com/manuals>.

Si tiene más preguntas relacionadas con el sistema de refrigeración de Wine Guardian, por favor, póngase en contacto con su distribuidor autorizado o con la oficina local de Wine Guardian.



1. Pre-Instalación para puesta en marcha

- A. Retire la unidad de la caja. Compruebe si hay algún daño oculto y que todo el equipo opcional está dentro de la caja. Contacte con Wine Guardian de inmediato en caso de que falten componentes o de que la unidad haya sido dañada durante el envío.
- B. Conecte el termostato y enchúfelo a la unidad.
- C. Enchufe la unidad a la salida y coloque el interruptor ON/OFF en "ON". El sistema se encenderá después de 5 minutos y la sección de aire frío empezará a proporcionar aire frío. Póngase en contacto con Wine Guardian en caso de que el sistema no se encienda.



2. Ubicación de la instalación

- A. ***El sistema de vino de Wine Guardian debe ser montado horizontalmente en su base como se muestra y estar nivelado a +/- 1/4" (0,6 cm) de extremo a fin y 1/8" (0,3 cm) de lado a lado.***
- B. Monte la unidad en un lugar que sea fácilmente accesible para el servicio y deje por lo menos 3 pies (1 metro) de espacio libre a los dos lados del sistema para su mantenimiento.
- C. Monte el sistema en el suelo sobre una plataforma elevada al menos 8" (20 cm) de altura. La unidad también puede montarse en el techo o en la pared mediante la creación de una plataforma para apoyar la base de la unidad (en el sistema con conductos únicamente).





3. Instalación del termostato (cableado)

- A. La unidad viene con 50 pies (15 metros) de cable con conexión de tipo RJ-9 junto con el controlador de interfaz remota para usuario.
- B. Posicione la interfaz remota para usuario en el medio de una pared que se encuentre en un área con buen flujo de aire y apartada de ventanas o fuentes de calor.
- C. Desconecte el cable de la parte posterior del controlador y dirija el cable a la ubicación deseada para el montaje dentro de la habitación.
- D. Haga un orificio de 3/4" (19 mm) de diámetro en la pared o estanterías para garantizar un espacio libre para el enrutamiento de la conexión RJ-9 en la parte posterior del controlador.
- E. Retire la placa posterior del controlador y marque los puntos de montaje en la ubicación deseada.
- F. Taladre dos orificios de 1/8" (3 mm) e inserte los anclajes dentro de la superficie de montaje. Es posible que no se requieran anclajes si se aseguran a montantes de pared o estanterías. Introduzca tornillos en los anclajes y pruebe el ajuste del montaje de la placa de apoyo. Apriete/afloje los tornillos hasta alcanzar un ajuste óptimo.
- G. Vuelva a colocar la cubierta frontal en la placa posterior atornillándola en su lugar.
- H. Conecte el cable RJ-9 a la parte posterior de la interfaz remota para usuario y acóplela a la pared en las posiciones de los tornillos.
- I. Vuelva a conectar el cable RJ-9 en el lateral de la unidad Wine Guardian ya sea a COM1 o COM2.



Nota: Para instalaciones inalámbricas o múltiples interfaces remotas, consulte la versión completa del manual que se encuentra en wineguardian.com/manuals



4. Drenaje condensado

- A. Los sistemas de conductos y conductos verticales Wine Guardian se suministran con 7 pies (2 metros) de tubo transparente con una apertura interior de 1/2" (13 mm).
- B. Conecte el tubo transparente a la boquilla de la unidad y diríjalo hacia el sumidero en el suelo más cercano, fregadero o bomba de condensado.

NOTA: La unidad Wine Guardian tiene un sifón interno. No duplique las tuberías. Dicho incumplimiento puede dar lugar a fugas de agua y posibles daños en el entorno del área de montaje. Instale la línea de drenaje con un 1/4 de pulgada por pie lineal (1,25 cm/metro lineal) del terreno.



5. Instalación de los conductos

- A. Los sistemas de conductos y conductos verticales Wine Guardian se suministran con un (1) cuello para el conducto de suministro y (1) cuello para el conducto de retorno como equipo estándar.
- B. Instale el conducto plegando el aislamiento para exponer el conducto de vinilo reforzado con alambre. Deslice el conducto sobre el extremo del cuello del conducto y sujete usando las dos abrazaderas suministradas con el conjunto, asegurándose de que el conducto está apretado sobre el cuello.
- C. Pliegue de nuevo el aislamiento sobre el conducto y el cuello del conducto y asegúrelo al cuello con cinta adhesiva.



6. Sólo para las versiones refrigeradas por agua

- A. Conecte las tuberías de entrada y salida para la refrigeración por agua a la fuente de agua. Se recomiendan torres de refrigeración de circuito cerrado, agua de lago o sistemas de fuente de agua geotérmica.



NOTA: Los sistemas Wine Guardian refrigerados por agua tienen una válvula integral de regulación del agua que se puede cerrar cuando las temperaturas de la bodega sean satisfactorias y entonces la unidad se apagará. Un circuito de derivación de agua o el circuito de control de bomba pueden ser necesarios para el funcionamiento adecuado del sistema.

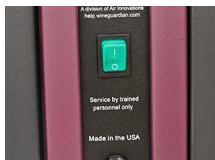

7. Encendido de la unidad

- A. Coloque el interruptor ON/OFF en la posición "ON". El interruptor deberá ponerse de color verde. La interfaz de usuario remoto está programada para una temperatura de bodega de 55 °F (13 °C).
- B. Tras la puesta en marcha, la pantalla mostrará el mensaje "Hi Temp" por defecto. Presione el botón "Up" o "Down" en el controlador para ir a la pantalla principal. El "Hi Temp" por defecto permanecerá iluminado en la pantalla principal hasta que la temperatura dentro de la bodega caiga por debajo de 65 °F (13 °C).
- C. El sistema se encenderá después de 5 minutos y la sección de aire frío empezará a proporcionar aire frío. Póngase en contacto con Wine Guardian si el sistema no se enciende.

8. Equipamiento opcional



Humidificación (integral o independiente) Diseñado para aumentar los niveles de humedad en bodegas comerciales o residenciales de cualquier tamaño. La versión integrada sólo puede ser montada sobre un sistema Wine Guardian. La versión independiente puede ser utilizada con los sistemas de Wine Guardian o con cualquier sistema de aire acondicionado para bodegas de sus competidores.



Sensores remotos de temperatura/humedad

Vigile y controle múltiples ubicaciones (máximo de tres) dentro de su bodega. Ideal para salas con formas irregulares o aplicaciones multisala.



Conexiones a los cuellos de los conductos

Los cuellos y conjuntos de cuellos de los conductos de Wine Guardian están diseñados específicamente para conectarse directamente a la unidad WG sin una perforación adicional requerida. El conjunto incluye cuellos de los conductos, conductos flexibles, abrazaderas y fijadores.

Le présent document est un guide illustré pour l'installation de climatiseurs verticaux canalisés et canalisés Wine Guardian. Il n'a pas pour objet de remplacer les instructions détaillées dans le [manuel d'installation](#), de fonctionnement et d'entretien qui comprend d'importantes consignes de sécurité que tout installateur ou propriétaire se doit de respecter afin d'assurer un fonctionnement optimal et sécurisé de l'appareil.

Reportez-vous au manuel d'installation, de fonctionnement et d'entretien pour plus d'informations concernant les colliers pour conduits, les kits de colliers pour conduits, les commandes à distance de l'interface ou les capteurs à distance. Vous pouvez trouver des manuels d'installation, de fonctionnement et d'entretien complets sur la page "Resources & Manuals" (ressources et manuels) de notre site internet Wine Guardian: <https://wineguardian.com/manuals>.

Pour toute question concernant les climatiseurs de caves à vin Wine Guardian, veuillez contacter votre revendeur agréé Wine Guardian ou la succursale Wine Guardian la plus proche.



1. Commencement de la pré-installation

- A. Retirez l'appareil de son emballage. Vérifiez qu'il n'est pas endommagé et que tout le matériel en option est fourni. Contactez immédiatement l'entreprise Wine Guardian s'il manque des éléments ou si le climatiseur a été endommagé lors du transport.
- B. Branchez le thermostat et le câble au climatiseur.
- C. Branchez le climatiseur à une prise électrique et activez l'interrupteur ON/OFF en position "ON". Le climatiseur s'activera après 5 minutes et le compartiment de refroidissement commencera à produire de l'air froid. Contactez l'entreprise Wine Guardian si le climatiseur ne s'allume pas.

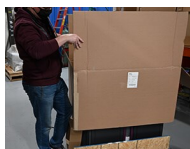

2. Emplacement d'installation

- A. ***Le climatiseur canalisé Wine Guardian doit être installé horizontalement sur son socle (comme montré sur l'image) et être à niveau avec une différence de +/- 0,6 cm dans le sens de la longueur et de 0,3 cm dans le sens de la largeur.***
- B. Installez l'appareil dans un endroit facilement accessible pour toute réparation et laissez au moins 1 mètre de chaque côté du système de refroidissement pour faciliter l'entretien du climatiseur.
- C. Montez le climatiseur sur le sol sur une plate-forme d'une hauteur minimale de 20 cm. Le climatiseur peut également être installé au plafond ou encastré dans un mur à l'aide d'une plate-forme capable de soutenir la base du climatiseur (climatiseur canalisé uniquement).





3. Connexion du thermostat

- A. L'unité est fournie avec un câble de 15 mètres (50 pieds) muni d'un raccordement de type RJ-9 avec une commande d'interface à distance.
- B. Placer l'interface utilisateur à distance dans la pièce, au milieu d'un mur, dans une zone dotée d'une bonne aération et à l'écart de toute fenêtre ou source de chaleur.
- C. Déconnecter le câble de l'arrière de la commande et acheminer le câble jusqu'à l'endroit de la pièce prévu pour l'installation.
- D. Prévoir un trou de 19 mm (0,75 pouce) de diamètre dans le mur ou la structure rack pour laisser un espace suffisant pour le raccordement RJ-9 à l'arrière de la commande.
- E. Retirer la plaque arrière du dispositif de contrôle et marquer les points de montage à l'endroit souhaité.
- F. Percer deux trous de 3 mm (1/8 pouce) et insérer des boulons de fixation dans la surface de montage. Il est possible que les boulons de fixation ne soient pas nécessaires en cas de fixation à des poteaux muraux ou à des rayons. Insérer des vis dans les boulons de fixation et vérifier que l'installation s'adapte à la plaque arrière. Serrer/Desserrer les vis pour un bon ajustement.
- G. Remettre en place la plaque de protection avant en la vissant sur la plaque arrière.
- H. Connecter le câble RJ-9 à l'arrière de l'interface utilisateur à distance et l'attacher au mur à l'endroit prévu pour le vissage.
- I. Reconnecter le câble RJ-9 au côté de l'unité Wine Guardian unit en utilisant la connexion COM1 ou COM2.

Remarque: pour les installations sans fil ou plusieurs interfaces à distance, reportez-vous au manuel de la version complète disponible sur wineguardian.com/manuals



4. Évacuation de la condensation

- A. Les climatiseurs (verticaux) à conduits Wine Guardian sont fournis avec 2 mètres de de tuyau transparent de 13 mm de diamètre.
- B. Branchez le tuyau en plastique transparent au raccord cannelé de l'appareil et connectez-le à une pompe à condensats, à un évier ou à un tuyau d'évacuation de la pièce à plafond à solives apparentes la plus proche.

REMARQUE : l'appareil Wine Guardian possède un siphon intérieur. N'installez pas de double siphon. Le non-respect de cette consigne peut provoquer des fuites d'eau et d'éventuels dégâts des eaux à proximité de l'emplacement d'installation. Installez le tuyau d'évacuation avec une inclinaison de 1,25 cm par mètre.



5. Installation du système de gaines

- A. Les climatiseurs Wine Guardian sont fournis avec un (1) collier pour conduits d'entrée et un (1) collier pour conduits de sortie comme matériel réglementaire.
- B. Installez le système de gaines en repliant l'isolant pour laisser apparaître le câble pour conduits en vinyle renforcé. Glissez le système de gaines au-dessus de l'embout du collier pour conduits et serrez-le à l'aide de deux attaches autobloquantes fournies dans le kit en vous assurant que le système de gaines est serré sur le collier pour conduits.
- C. Repliez l'isolant sur le conduit et le collier pour conduits et fixez-le au collier à l'aide de ruban adhésif.



6. Systèmes de refroidissement uniquement

- A. Branchez les tuyaux d'entrée et de sortie de refroidissement à la source du climatiseur. Les appareils à source d'eau géothermale, d'eau de lac ou d'eau de tours de refroidissement fermées sont recommandés.

REMARQUE : les systèmes de refroidissement Wine Guardian possèdent une valve de régulation d'eau intégrée pouvant se fermer lorsque les températures de la cave à vin sont satisfaisantes et lorsque l'appareil est éteint. Un circuit de contrôle d'eau dérivé par pompe ou en boucle peut être nécessaire pour assurer un fonctionnement optimal de l'appareil.

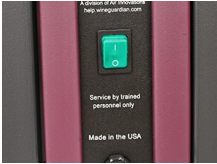

7. Mise en marche de l'appareil

- A. Mettez l'interrupteur ON/OFF en position "ON". La lumière doit être verte. La commande à distance de l'interface utilisateur est préconfigurée pour une température de cave à vin de 13°C.
- B. Lors de la mise en marche de l'appareil, l'écran affichera un message d'erreur "Hi Temp" (haute température). Appuyez sur les flèches "haut" et "bas" de la commande à distance pour accéder à l'écran principal. Le message d'erreur "Hi temp" restera activé sur l'écran principal jusqu'à ce que la température de la cave à vin devienne inférieure à 13°C.
- C. L'appareil s'allumera après 5 minutes et le compartiment d'air froid commencera à produire de l'air froid. Contactez l'entreprise Wine Guardian si l'appareil ne s'allume pas.

8. Matériel en option



Humidification (intégrale ou autonome). Conçue pour augmenter les taux d'humidité de toute cave à vin privée ou d'entreprise de toute taille. La version intégrée ne peut être montée qu'à un appareil Wine Guardian. La version autostable peut être utilisée avec les climatiseurs traversants Wine Guardian ou avec tout appareil concurrent à air conditionné pour cave à vins.



Capteurs à distance d'humidité/de température

Captent et contrôlent plusieurs endroits (trois au maximum) à l'intérieur de la cave à vin. Convient parfaitement pour une utilisation dans plusieurs pièces ou dans des pièces de forme irrégulière.



Branchements de colliers pour conduits

Les kits de conduits et les colliers pour conduits Wine Guardian sont particulièrement conçus pour fixer directement l'appareil WG et ne nécessitent aucun autre perçage ni saignée. Le kit inclut des colliers pour conduits, un conduit flexible, des attaches autobloquantes et de fixations.

Sistema di raffreddamento cantine canalizzato e verticalmente canalizzato Wine Guardian

Ciò che segue è una guida illustrata per l'installazione del sistema canalizzato e verticalmente canalizzato Wine Guardian. Il presente documento non sostituisce le dettagliate istruzioni in allegato al manuale [di installazione, funzionamento e manutenzione \(IFM\)](#), che include importanti informazioni di sicurezza a cui tutti gli installatori e i proprietari dovrebbero far riferimento per garantire una prestazione sicura e ottimale del sistema.

Consultare il manuale IFM per le istruzioni sull'installazione relative ai collari per il condotto, ai kit di collari per il condotto, ai comandi di interfaccia a distanza o ai sensori a distanza. I manuali IFM completi si possono trovare attraverso la pagina web Resources & Manuals del sito Wine Guardian: <https://wineguardian.com/manuals>.

Qualora ci siano ulteriori dubbi relativi al suo sistema di raffreddamento Wine Guardian, la preghiamo di contattare il suo distributore Wine Guardian autorizzato o il più vicino ufficio Wine Guardian.



1. Messa in funzione pre-installazione

- A. Rimuovere l'unità dalla scatola. Controllare che non ci sia alcun segno di danno nascosto e che tutta l'attrezzatura opzionale sia stata fornita. Contattare immediatamente Wine Guardian, se vi sono componenti mancanti o se l'unità è stata danneggiata durante il trasporto.
- B. Collegare il termostato e il cavo all'unità.
- C. Collegare l'unità alla presa e posizionare l'interruttore d'accensione ON/OFF su "ON". Il sistema si accenderà dopo 5 minuti di attesa e la sezione ad aria fredda inizierà a rilasciare aria fredda. Contattare Wine Guardian se il sistema non si accende.



2. Posizione dell'installazione

- A. ***Il sistema canalizzato Wine Guardian dev'essere montato in orizzontale sulla sua base, come mostrato, e deve presentare una planarità di circa 0,6 cm da un'estremità all'altra e 0,3 cm da una parte all'altra.***
- B. Montare l'unità in una posizione che sia facilmente accessibile per i futuri controlli e che lasci almeno un metro di spazio su entrambi i lati del sistema per la manutenzione.
- C. Montare il sistema sul pavimento al di sopra di una pedana alta almeno 20 cm. L'unità può anche essere montata sul soffitto o sulla parete creando una piattaforma di sostegno per la base dell'unità (solo per sistema canalizzato).





3. Installazione del termostato (cablato)

- A. L'unità è dotata di un cavo da 15 m (50 piedi) con tipo di connessione RJ-9 oltre al comando di interfaccia utente remoto.
- B. Posizionare l'interfaccia utente remoto al centro della stanza, su una parete in una zona con un buon flusso d'aria e lontano da finestre o fonti di calore.
- C. Scollegare il filo dal retro del comando e portare il cavo verso il punto di montaggio desiderato all'interno della stanza.
- D. Praticare un foro dal diametro di 19 mm (3/4") nella parete o nella scaffalatura, per garantire abbastanza spazio per il collegamento della connessione RJ-9 al retro del comando.
- E. Rimuovere la piastra posteriore del dispositivo e segnare i punti di montaggio nella posizione desiderata.
- F. Praticare due fori da 3 mm (1/8") e inserire i supporti nella superficie di montaggio. I punti di supporto non sono necessari se si fissa il dispositivo a travi o scaffali. Inserire viti nei punti di supporto e posizionare la piastra posteriore. Stringere/allentare le viti per un perfetto posizionamento.
- G. Ricollegare la piastra anteriore alla piastra posteriore attraverso le viti.
- H. Collegare il cavo RJ-9 al retro dell'interfaccia utente remoto e fissarlo alla parete in prossimità della posizione delle viti.
- I. Ricollegare il cavo RJ-9 al lato dell'unità Wine Guardian tramite COM1 o COM2.



Nota: per installazioni wireless o interfacce remote multiple, fare riferimento al manuale della versione completa disponibile su wineguardian.com/manuals



4. Tubo di drenaggio condensa

- A. I sistemi Wine Guardian canalizzati e verticalmente canalizzati sono dotati di un tubo trasparente lungo 2 m per 13 mm di diametro interno.
- B. Collegare il tubo di plastica trasparente al raccordo rinforzato sull'unità e portarlo al più vicino tombino aperto, rubinetto o pompa di condensa.

NOTA: l'unità Wine Guardian presenta un sifone interno. Non bloccare la tubatura. La mancata osservanza di questo accorgimento potrebbe provocare una perdita d'acqua e un possibile danno causato dall'acqua alla zona di montaggio circostante. Installare la linea di drenaggio con 1,25 cm per metro lineare di campo.

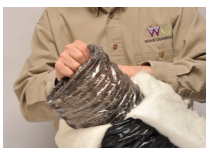

5. Installazione della conduttura

- A. I sistemi Wine Guardian sono dotati di un (1) collare per il condotto di fornitura e un (1) collare per il condotto di ritorno come dotazione standard.
- B. Installare la conduttura ripiegando all'indietro il materiale isolante per esporre il condotto in vinile rinforzato con filo metallico. Far scivolare la conduttura sopra l'estremità del collare e fissarla usando le due fascette fornite nel kit, assicurandosi che la conduttura sia aderente al collare del condotto.
- C. Ripiegare il materiale isolante all'indietro sopra il condotto ed il collare del condotto, quindi fissarlo al collare usando del nastro adesivo isolante.



6. Solo per versioni con raffreddamento ad acqua



- A. Collegare i tubi di entrata e di uscita dell'acqua di raffreddamento alla fonte dell'acqua di raffreddamento. Sono raccomandati sistemi che utilizzano una torre di raffreddamento a circuito chiuso, acqua lacustre o acqua geotermica come fonte.

NOTA: i sistemi di raffreddamento ad acqua Wine Guardian presentano una valvola integrata per la regolazione dell'acqua che può essere chiusa al raggiungimento della temperatura ottimale nella cantina e al conseguente spegnimento dell'unità. Un circuito di controllo della pompa o di bypass dell'acqua potrebbe essere necessario per un appropriato funzionamento del sistema.

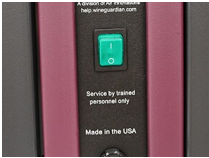

7. Accensione dell'unità

- A. Posizionare l'interruttore di accensione ON/OFF su "ON". L'interruttore dovrebbe diventare verde. L'Interfaccia utente a distanza è preimpostata su una temperatura di 13°C all'interno della cantina.
- B. Subito dopo l'avvio viene visualizzato il messaggio di errore "Hi Temp" sul display. Premere il pulsante "Su" o "Giù" sul comando per accedere alla schermata principale. Il messaggio di errore "Hi Temp" rimarrà illuminato sulla schermata principale finché la temperatura all'interno della cantina non sarà scesa al di sotto dei 13°C.
- C. Il sistema si accenderà dopo 5 minuti di attesa e la sezione ad aria fredda inizierà a rilasciare aria fredda. Contattare Wine Guardian se il sistema non si accende.

8. Apparecchiatura opzionale



Umidificatore (integrale o a sé stante) Ideato per aumentare i livelli di umidità nelle cantine per vini commerciali o residenziali di ogni dimensione. La versione integrale può essere montata solo su un sistema Wine Guardian. La versione indipendente può essere utilizzata con i sistemi ad incasso Wine Guardian o con qualsiasi altro sistema di aria condizionata per cantine dei nostri concorrenti.



Sensori di temperatura/umidità a distanza

Consentono di rilevare misure e controllare più posizioni (massimo tre) all'interno della cantina. Ideali per stanze con perimetro particolare o applicazioni che interessano più stanze.



Allacciamenti dei collari per il condotto

I collari per il condotto e i kit per condotti Wine Guardian sono appositamente ideati per essere collegati direttamente all'unità WG senza l'uso di ulteriore trapanatura o spillatura. Il kit include collari per il condotto, condotto flessibile, fascette e viti.

Wijnkelder koelsystemen

Dit document is een illustratieve handleiding voor het installeren van het Wine Guardian systeem met kanalen en verticaal systeem met kanalen. Het is niet de bedoeling om de gedetailleerde instructies te vervangen die u vindt in de [installatie-, bedienings- en onderhoudshandleiding \(IOM\)](#), welke ook belangrijke veiligheidsinformatie bevat die alle installateurs en eigenaren moeten opvolgen voor veilige en optimale prestaties van het systeem.

Raadpleeg de IOM handleiding voor installatie-instructies met betrekking tot kanaalmoffen, mof kits, afstandsbedieningen of externe sensoren. De volledige IOM handleidingen kunnen gevonden worden via de Resources & Manuals pagina van de Wine Guardian website: <https://wineguardian.com/manuals>.

Als u nog vragen hebt over uw Wine Guardian wijnkelder koelsysteem, neem dan contact op met uw erkende Wine Guardian distributeur of uw lokale Wine Guardian kantoor.



1. Pre-installatie starten

- A. Neem het apparaat uit de doos. Controleer op tekenen van verborgen schade en of alle optionele apparatuur geleverd is. Neem onmiddellijk contact op met Wine Guardian als er onderdelen ontbreken of als het apparaat tijdens het transport beschadigd is.
- B. Sluit de thermostaat en de kabel aan op het apparaat.
- C. Steek de stekker in het stopcontact en zet de AAN/UIT-schakelaar op "AAN". Het systeem schakelt na een vertraging van 5 minuten in en het koude lucht gedeelte begint met het geven van koude lucht. Neem contact op met Wine Guardian als het systeem niet inschakelt.

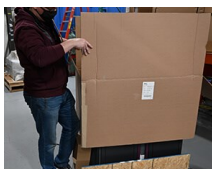

2. Plaats van de installatie

- A. ***Het Wine Guardian systeem met kanalen dient als getoond horizontaal op zijn basis gemonteerd te worden en waterpas te staan binnen 0,6 cm over de lange zijde en binnen 0,3 cm over de korte zijde.***
- B. Monteer het apparaat op een makkelijk toegankelijke locatie zodat u er goed bij kunt voor service en laat tenminste 1 meter aan beide zijden vrij voor onderhoud.
- C. Monteer het systeem op de vloer op een verhoogd platform van ten minste 20 cm hoog. Het apparaat kan ook aan de muur of aan het plafond gemonteerd worden door een platform te maken dat het apparaat ondersteunt - alleen bij toepassing met kanalen.





3. Bedraden thermostaat

- A. Unit wordt geleverd met 50 voet (15 meter) kabel met RJ-9 type verbinding samen met de Remote User Interface Controller.
- B. Zoek de externe gebruikersinterface in het middelpunt van de kamer op een muur in een gebied met een goede luchtstroom en weg van ramen of warmtebronnen.
- C. Koppel de draad los van de achterkant van de controller en leid de kabel naar de gewenste montagelocatie in de ruimte.
- D. Zorg voor een gat met een diameter van 19 mm in de wand of de rackstructuur om ruimte te bieden voor de routing van de RJ-9-verbinding aan de achterkant van de controller.
- E. Verwijder de achterplaat van de controller en markeer bevestigingspunten op de gewenste locatie.
- F. Boor twee 3 mm gaten en steek ankers in het montageoppervlak. Ankers zijn mogelijk niet nodig als ze vastzetten aan wandnoppen of rekken. Steek schroeven in de ankers en test passen de installatie van de achterplaat. Draai/los schroeven om een knusse pasvorm te creëren.
- G. Bevestig de voorste afdeklaat op de achterplaat door deze op zijn plaats te schroeven.
- H. Sluit de RJ-9-kabel aan de achterkant van de externe gebruikersinterface en bevestig op de schroeflocaties aan de muur.
- I. *Sluit de RJ-9 kabel opnieuw aan op de zijkant van de Wine Guardian-eenheid op COM1 of COM2.*



Opmerking: Raadpleeg voor draadloze installaties of meerdere externe interfaces de volledige versiehandleiding op wineguardian.com/manuals



4. Condensafvoer

- A. Wine Guardian systemen met kanalen en verticaal met kanalen worden geleverd met 2 meter heldere buis met 13 mm binnendiameter.
- B. Sluit de heldere kunststof buis aan op de geribbelde aansluiting op het apparaat en leid deze naar de dichtstbijzijnde vloerput, gootsteen of condensaatpomp.

LET OP: De Wine Guardian heeft een ingebouwde sifon. Monteer niet nog een sifon in de afvoer. Wanneer dit niet wordt opgevolgd kan waterlekage en waterschade aan de montageomgeving het gevolg zijn. Monteer de afvoer met een afloop van 1,25 cm per meter.



5 Installeren van de kanalen.

- A. De Wine Guardian systemen worden standaard geleverd met één (1) voedingkanaalmof en (1) retourkanaalmof.
- B. Installeer de kanalen door de isolatie terug te vouwen en zo het met draad versterkte vinyl kanaal bloot te leggen. Schuif het kanaal over het einde van de kanaalmof en zet deze vast met twee meegeleverde tie-raps en zorg dat het kanaal goed vast zit.
- C. Vouw de isolatie terug over het kanaal en de kanaalmof en zet de isolatie vast met duct tape.



6. Alleen de watergekoelde versies



- A. Sluit de koelwater ingangs- en uitgangsbuizen aan op de koelwaterbron. Een koeltoren met gesloten systeem, water van een meer of geothermale waterbron systemen worden aanbevolen.

LET OP: Wine Guardian Watergekoelde systemen hebben een geïntegreerde waterregelklep die kan sluiten wanneer de temperatuur in de wijnkelder is bereikt en het apparaat af slaat. Een wateromloopkanaal of pompregelcircuit kan benodigd zijn voor correcte werking van het systeem.



7. Zet het apparaat aan

- A. Zet de AAN/UIT-schakelaar in de "AAN" stand. De schakelaar dient groen te worden. De afstandsbedieningseenheid is ingesteld op een wijnkelder temperatuur van 13 °C.
- B. Na starten zal het scherm "Hi Temp" fout aangeven. Druk op de "Omhoog" of "Omlaag" knop op de eenheid om naar het hoofdscherm te gaan. De "Hi Temp" fout blijft op het scherm staan totdat de temperatuur onder de 13°C komt.
- C. Het systeem schakelt na 5-minuten vertraging in en het koude lucht gedeelte zal koude lucht gaan leveren. Neem contact op met Wine Guardian als het systeem niet inschakelt.

8. Optionele apparatuur



Luchtbevochtiging (integraal of afzonderlijk)

Ontworpen om de vochtigheid in elke commerciële of privé wijnkelder te verhogen. De geïntegreerde versie kan alleen gemonteerd worden op een Wine Guardian systeem. De vrijstaande versie kan gebruikt worden met het Wine Guardian Door-de-muur systeem of een airconditioning systeem van een concurrent.



Temperatuur/Vochtigheidssensoren

Controleer en regel meerdere plaatsen (maximaal drie) binnen uw wijnkelder. Ideaal voor vreemd gevormde ruimtes of toepassingen met meerdere ruimtes.



Kanaalmoffen aansluitingen

De Wine Guardian kanaalmoffen en kanaal-kits zijn specifiek ontworpen om direct te monteren aan de WG eenheid zonder dat boren of tappen nodig is. Een kit bevat moffen, een flexibel kanaal, tie-raps en bevestigingsmateriaal.

葡萄酒守护者(Wine Guardian)管道和垂直管道

酒窖冷却系统

下面是安装葡萄酒守护者管道和垂直管道系统的指南。本指南不能替代安装、[操作和维护\(IOM\)](#)手册中的说明，该手册包括所有安装者和所有者为实现该系统安全和最优性能应遵循的重要安全信息。

请参考IOM手册，了解与管道接口套管、管道套管套件、远程界面控制或遥感器有关的说明。可在葡萄酒守护者网站的资源和手册找到完整IOM手册：<https://wineguardian.com/manuals>。

如有关于葡萄酒守护者酒窖冷却系统的其他问题，请联系葡萄酒守护者授权经销商或本地的葡萄酒守护者办事处。



1. 安装前启动

A. 将装置从箱子中取出。检查是否有隐蔽的损坏迹象，以及是否提供了所有备用设备。如果运输中有组件丢失或装置损坏，请立即联系葡萄酒守护者。



B. 将恒温器和电缆连接到装置。

C. 插入插座，并开关拧到“开”。系统将在延迟5分钟后启动，冷空气装置部分将开始输送冷空气。如果系统未启动，请联系葡萄酒守护者。



2. 安装位置

A. 如图所示葡萄酒守护者管道系统必须水平安装在其基座上，并调整两端误差不得超过 $\pm 1/4$ 英寸(0.6厘米)，两侧面不得超过 $\pm 1/8$ 英寸(0.3厘米)。



B. 将装置安装在便于接近的位置，并为系统各侧留出至少3英尺(1米)的空隙以便进行维护。

C. 将系统安装在至少比地板高出8英寸(20厘米)的平台上。如果要安装在天花板或墙壁上，则要设计制作一个可支撑装置底座的平台——仅可安装管道系统。



3. 恒温器接线

- A. 设备随附 50 英尺（15 米）长的电缆，带有可连接至远程接口控制器 RJ-9 型连接器。
- B. 将远程用户终端放在室内通风良好，远离窗户或热源的墙上中间点上。
- C. 将控制器背面的电线拆下，重新将电缆布线到室内所需的安装位置。
- D. 在墙壁或机架结构上钻一个直径为 3/4”（19毫米）的孔，以便为控制器背面的RJ-9连接器留出空间。
- E. 卸下控制器的背板，并在所需位置标记安装点。
- F. 钻两个1/8”（3毫米）的孔，将锚钉插入安装表面。如果固定在墙柱或墙架上，可能不需要锚钉。将螺钉插入锚钉中，并测试背面安装板的匹配情况。紧固/松开螺钉以调整匹配度。
- G. 将前盖板拧入背板上的适当位置，重新安装前盖板。
- H. 将RJ-9电缆连接到远程用户界面的背面，并使用螺钉固定在墙上。
- I. 将RJ-9电缆插入COM1或COM2，重新连接到Wine Guardian设备的侧面。

注意：有关无线安装或多个远程接口的信息，请参阅wineguardian.com/manuals上的完整版手册



4. 冷凝水排放

- A. 葡萄酒守护者管道和垂直管道系统提供7英尺（2米）长的1/2英寸（13毫米）厚透明管。
- B. 将透明塑料管连接到装置的倒钩设置上，并通往最近的开放地板排水沟、水池或冷凝泵。

注意：葡萄酒守护者装置有个内部储罐。不要折叠储罐导管。否则会导致漏水并可能对周围区域产生损害。排水管按照每英尺1/4英寸（1.25厘米/米）的落差安装。



5. 安装管道系统

- A. 葡萄酒守护者系统标准设备提供一个 (1) 供水管道接口套管和 (1) 回水管道接口套管。
- B. 安装时先折起绝缘层露出钢丝加固的乙烯基管道。将管道系统套到接口套管的末端上，用套件提供的两条系带缠绕固定，确保管道系统紧固在接口套管上。
- C. 将绝缘层折回管道和套管上并用管道胶带固定到套管上。



6. 仅用于水冷型

- A. 将冷却水入口和出口管连接到冷却水源。建议使用闭环冷却水、湖水或地热水源系统。

注意：葡萄酒守护者水冷却系统有一个集成的调节水阀，当酒窖温度符合要求时该阀门会关闭，从而关闭该装置。为使系统正常运行，可能需要一个旁路回水循环或泵控制回路。



7. 开启装置

- A. 将开关拧到“开”的位置。开关会变绿。远程用户界面显示酒窖温度为55°F (13°C)。
- B. 启动后显示器会出现“Hi Temp (高温)”错误。按控制器上的“Up (向上)”或“Down (向下)”按钮，回到主屏幕。高温错误将仍然在主屏幕上显示，直到酒窖温度降至低于65°F (13°C)。
- C. 该系统将在5分钟延迟后开启，冷空气部分将开始输送冷空气。如果系统无法启动，请联系葡萄酒守护者。

8. 可选设备



加湿器（集成或单独式）用来在不同规模的商业或住宅酒窖中增加湿度。集成式加湿器仅可安装至葡萄酒守护者系统。单独式加湿器可用于葡萄酒守护者穿墙型系统或其它厂家的酒窖空调系统。



温度/湿度遥感器

感应和控制酒窖中多个位置（最多三个）。最适合用于不规则房间或多房间。



管道套管连接

葡萄酒守护者管道接口套管和管道套件专门设计用于直接连接至WG装置，无需另外钻孔或分接。套件包括管道借口套管、柔性管、系带和紧固设置。

Ducted Self-contained overview

- A. Power Switch
- B. Communication Ports (2)
- C. Remote Interface Controller
- D. Evaporator outlet to wine cellar
- E. Duct collars
- F. Evaporator inlet from wine cellar
- G. Condenser inlet
- H. Humidifier connection
- I. Drain tube outlet
- J. Power cord (cord not shown)
- K. Optional evaporator outlet
- L. Condenser outlet grille

Ducted Self-contained System

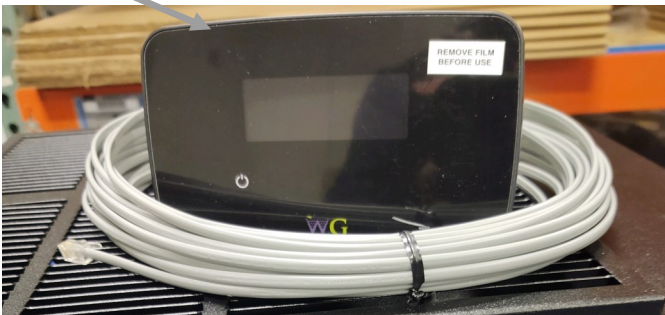
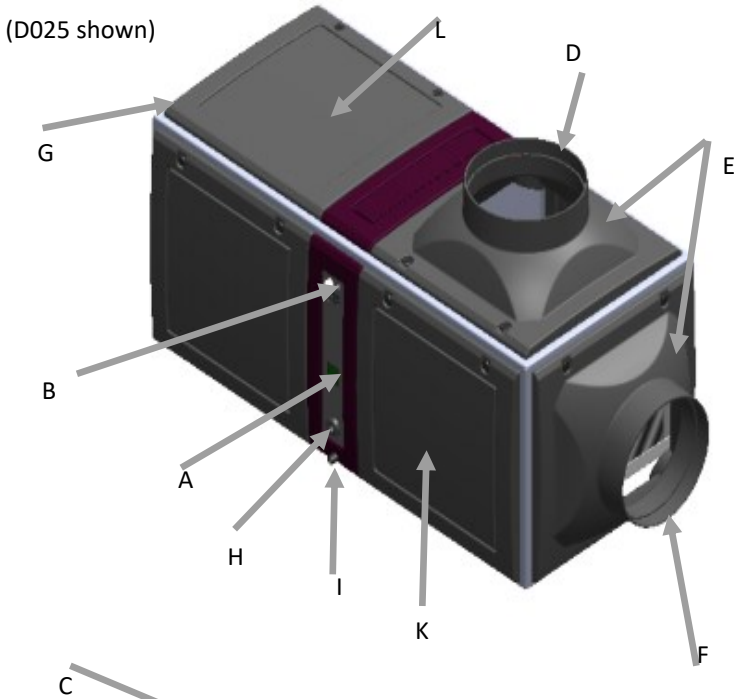

Deutsch

- | | |
|--|---|
| A. An-/Aus-Schalter | G. Eingang Kondensator |
| B. Kommunikationsanschlüsse (2) | H. Anschluss Luftbefeuchter |
| C. Remote-Schnittstellensteuerung | I. Ausgang Ablass |
| D. Verdampfer-Ausgang in den Weinkeller | J. Netzkabel |
| E. Rohrmanschetten | K. Ausgang optionaler Verdampfer |
| F. Verdampfer-Eingang aus dem Weinkeller | L. Kondensator Ausblasgitter (nur Rohrsystem) |
-

Español

- | | |
|---------------------------------------|--|
| A. Interruptor de potencia | G. Entrada del condensador |
| B. Puertos de comunicación (2) | H. Conexión del humidificador |
| C. Controlador de interfaz remote | I. Salida del tubo de drenaje |
| D. Salida del evaporador a la bodega | J. Cable de alimentación |
| E. Cuellos de los conductos | K. Salida opcional del evaporador |
| F. Entrada del evaporador a la bodega | L. Rejilla de salida del condensador (sólo para conductos) |
-

Français

- | | |
|---|--|
| A. Interrupteu | G. Entrée du condenseur |
| B. Ports de communication (2) | H. Branchement de l'humidificateur |
| C. Commande à distance de l'interface | I. Sortie du tuyau d'évacuation |
| D. Sortie de l'évaporateur vers la cave à vin | J. Coordn d'alimentation |
| E. Colliers pour conduits | K. Sortie d'évaporateur en option |
| F. Entrée de l'évaporateur depuis la cave à vin | L. Grille de sortie de condenseur (appareil canalisé uniquement) |
-

Italiano

- | | |
|---|--|
| A. Interruttore di alimentazione | G. Entrata del condensatore |
| B. Porte di comunicazione (2) | H. Allacciamento dell'umidificatore |
| C. Comando di interfaccia a distanza | I. Uscita del tubo di drenaggio |
| D. Uscita dell'evaporatore verso la cantina | J. Cavo di alimentazione |
| E. Collari per il condotto | K. Uscita dell'evaporatore opzionale |
| F. Entrata dell'evaporatore dalla cantina | L. Griglia di uscita del condensatore (solo per sistema canalizzato) |
-

Nederlands

- | | |
|---------------------------------------|---|
| A. Aan/uit schakelaar | G. Condensor ingang |
| B. Communicatiepoorten (2) | H. Luchtbevochtigeraansluiting |
| C. Bedieningseenheid | I. Afvoerbuisinguitgang |
| D. Verdampfer uitgang naar wijnkelder | J. Netsnoer |
| E. Kanaalmoffen | K. Optionele verdampfer uitgang |
| F. Verdampfer ingang vanaf wijnkelder | L. Condensor uitgangsrooster (alleen met kanalen) |
-

英語

- | | |
|-------------|---------------------|
| A. 电源开关 | G. 冷凝器入口 |
| B. 通信端口 (2) | H. 加湿器连接 |
| C. 远程界面控制器 | I. 排水管出口 |
| D. 蒸发器到酒窖出口 | J. 电源线 |
| E. 管道接口套管 | K. 可选蒸发器出口 |
| F. 酒窖到蒸发器入口 | L. 冷凝器出口格栅 (仅用于管道式) |



U. S. Headquarters

7000 Performance Drive
North Syracuse, New York
USA 13212

help.wineguardian.com

wineguardian.com

info@wineguardian.com

European Office

Wine Guardian GmbH
Pestalozzistrasse 2
CH 8201 Schaffhausen
Switzerland
+41 52 224 0490